

この度はビートラッシュ製品をお買い上げいただきまして誠にありがとうございます。
本製品を安全に、正しくご使用いただくために、必ず説明書を良くお読みになり、車検証等と一緒に保管してください。

車種	型式	商品コード
TOYOTA GR ヤリス	GXPA16	S91020SPS

警告

- 本製品の車体への組み付けは、必ず資格のある認証工場で行って下さい。
- 車種別専用設計になっておりますので、適応車種以外の車両には絶対に使用しないで下さい。
- 本製品を改造しての取付けは絶対に行わないで下さい。

取り付け上の注意事項

注意

- 取付作業の前に装着車種と適合しているかどうか確認してください。
- 落下させる等の乱暴な扱いは絶対に避けてください。
- 取付作業の際は、エンジンを停止させ、パーキングブレーキをかけ、車両が確実に固定されていることを確認してから作業を行ってください。
- 取付作業の際に、リフトを用いる場合は、メーカー指定のジャッキポイントにて行ってください。
- ガレージジャッキを使用する場合は必ず平らな場所にリジッドラックで車両を固定してください。
- 取付後は全てのナットやボルト等のネジ類が整備手順要領に従って正常に締め付けられているか、また、本製品と車体側の部品が接触していないか等、十分確認してください。

取り扱い上の注意事項

注意

- 安全且つ快適にご使用いただく為に、日常点検を実施してください。
- 日常点検または走行中に異常、異音等がある場合は、速やかに資格のある認証工場にご相談いただき、適切な処置を施してください。
- 本製品取付後の慣らし等は特に必要ありませんが、ドライバーが慣れるまで、しばらくの間は急ハンドル、急ブレーキ等の急激な操作はお控えください。

構成部品

品名		個数	品名		個数
①	APEX エアクリーナー (交換用エレメント 500-A021)	1	⑲	アルミスパーサー φ20mm、t=5.0mm	1
②	APEX付属(説明書、ガスケット2枚、取付ネジx4)	1式	⑳	樹脂スパーサー φ8.0-4.5mm、t=4.7mm	2
③	サクシオンパイプ	1	㉑	M4×10 キャップボルト	2
④	クリーナーボックス・プレート / 底	1	㉒	M6×16 極低頭キャップボルト (SUS)	6
⑤	クリーナーボックス・プレート / 右側	1	㉓	M6 用スプリングワッシャー (SUS)	6
⑥	クリーナーボックス・プレート / 左側	1	㉔	M6 用平ワッシャー (SUS)	6
⑦	クリーナーボックス・プレート / 後	1	㉕	M6×25 六角穴付きボタンボルト	1
⑧	クリーナーボックス・プレート / 蓋	1	㉖	M6×20 六角ボルト	17
⑨	導風プレート	1	㉗	M6 用スプリングワッシャー	17
⑩	クリーナーボックス用ブラケット / 前側	1	㉘	M6 用平ワッシャー	20
⑪	クリーナーボックス用ブラケット / 後側	1	㉙	M6 用フランジナット	11
⑫	エアクリーナー用ブラケット / クリーナー-BOX側	1	⑳	結束バンド L=200mm	1
⑬	エアクリーナー用ブラケット / サクシオンパイプ側	1			
⑭	防振ゴム M6	2			
⑮	シリコンホース φ80、L=70mm	1			
⑯	ホースバンド 77-95	2			
⑰	ホースキャップ	3			
⑱	スポンジテープ	1			

取り付け手順

- 本製品の取り付けに際して脱着する純正部品は、自動車メーカー発行の整備解説書に従い作業して下さい。
 - 本製品の取り付けに際して脱着する純正部品は傷等付かないようにして下さい。
1. 純正のエアクリーナー、エアフロメーター、クリーナーケース、ダクト、ホース類を取外します。



取り付け手順

2. クリーナーボックスからソレノイドバルブを取外します。
3. ソレノイドバルブからバキュームホースを取外し、ソレノイドバルブとスロットルボディー側のニップルに付属の⑰ホースキャップを取付けます。

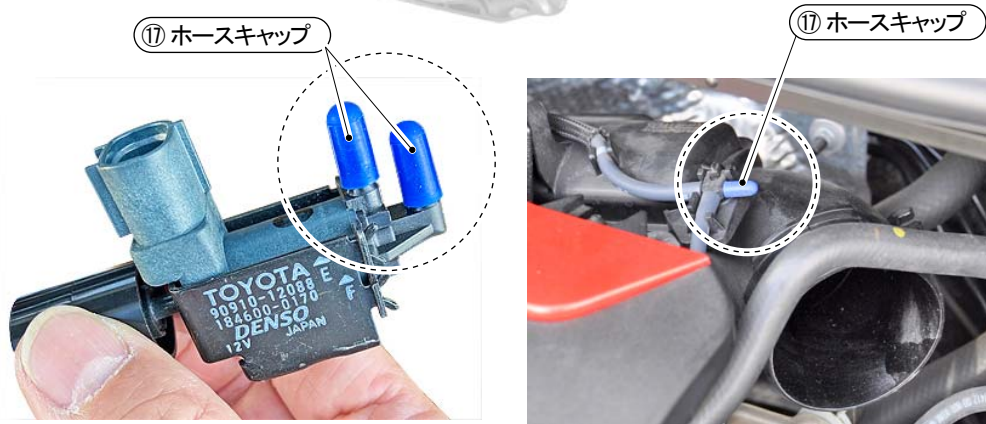
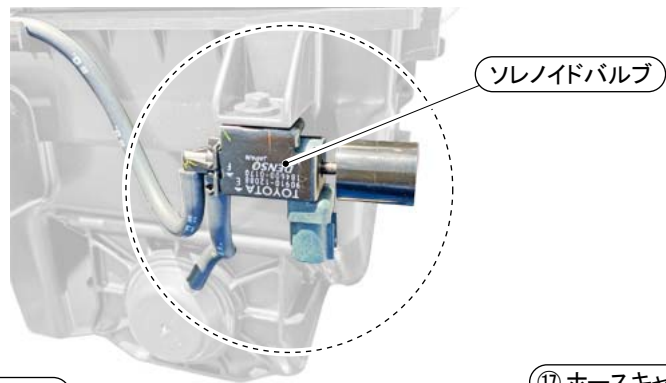

4. 下図を参照にソレノイドバルブを配線等に付属の⑳結束バンドを使用して固定します。ソレノイドバルブにカプラーを差し込み接続します。

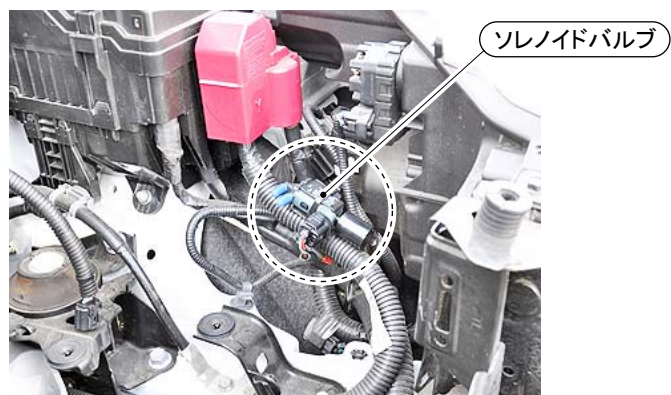

取り付け手順

5. 下図を参照に、付属の⑪クリーナーボックス用ブラケット/後側を付属のネジ類ボルトを使用して取付けます。

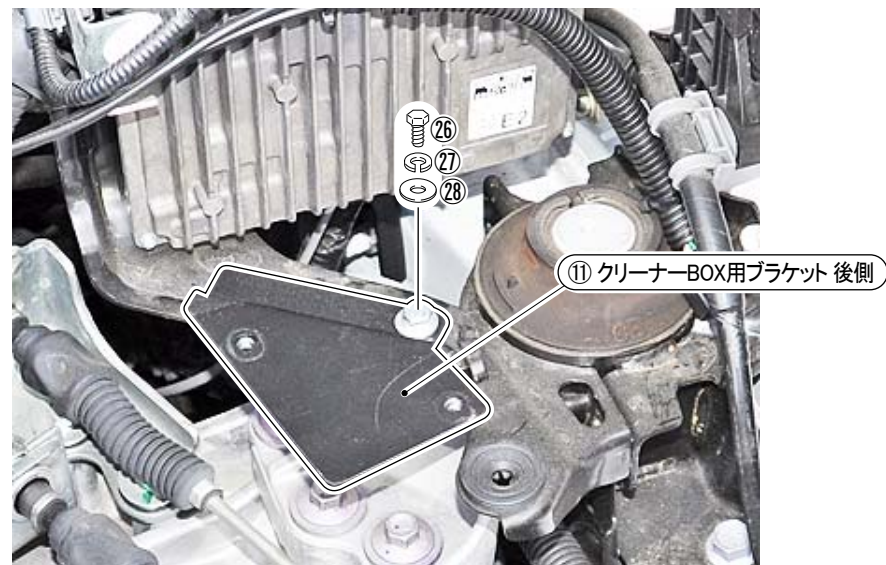
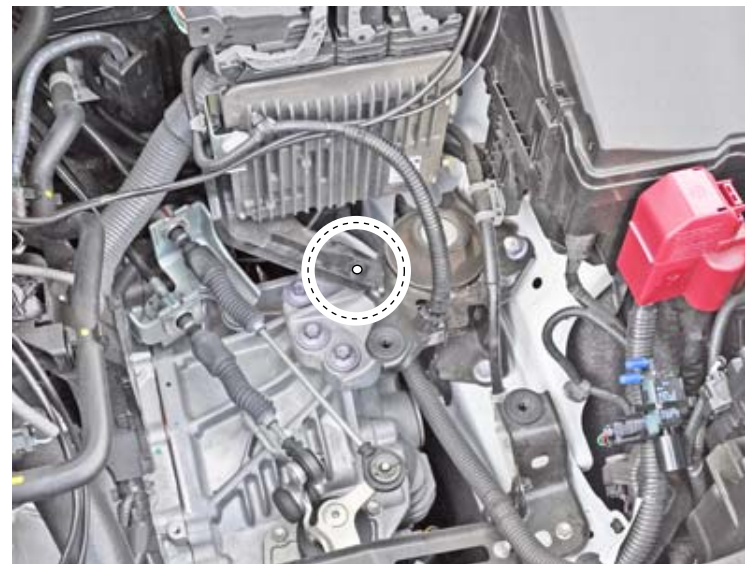

取り付け手順

- 下図を参照に、車体と⑨導風プレートの間に⑬アルミワッシャー挟み込み、⑨導風プレートを付属のネジ類ボルトを使用して取付けます。
- 車体と⑩クリーナーボックス用ブラケット/後側の間に⑭平ワッシャーを2枚挟み込み、⑩クリーナーボックス用ブラケット/後側を車体に付属のネジ類ボルトを使用して取付けます。

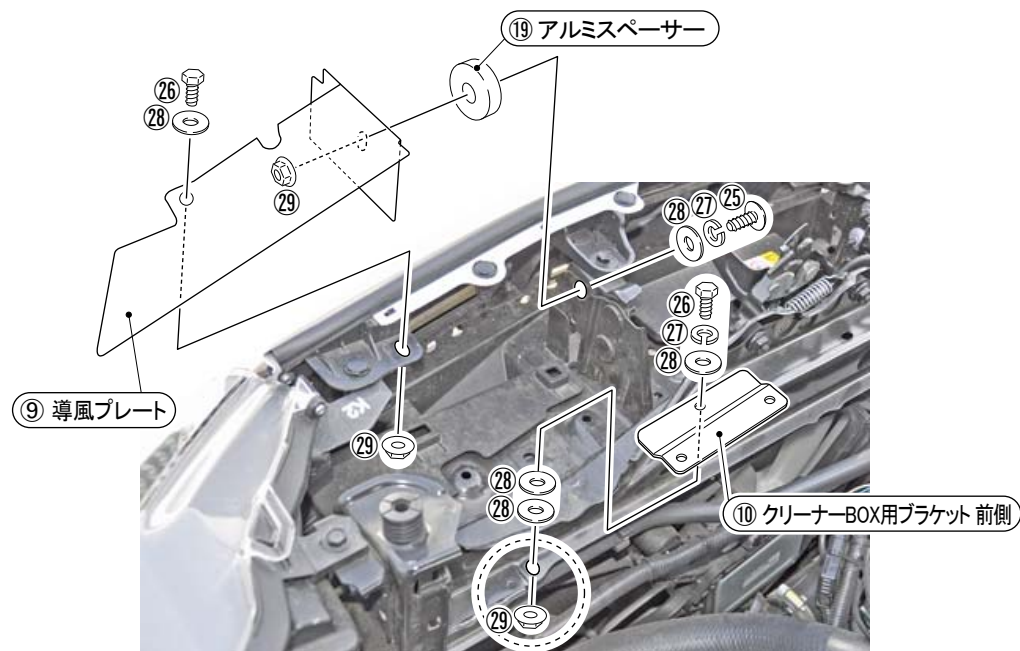

取り付け手順

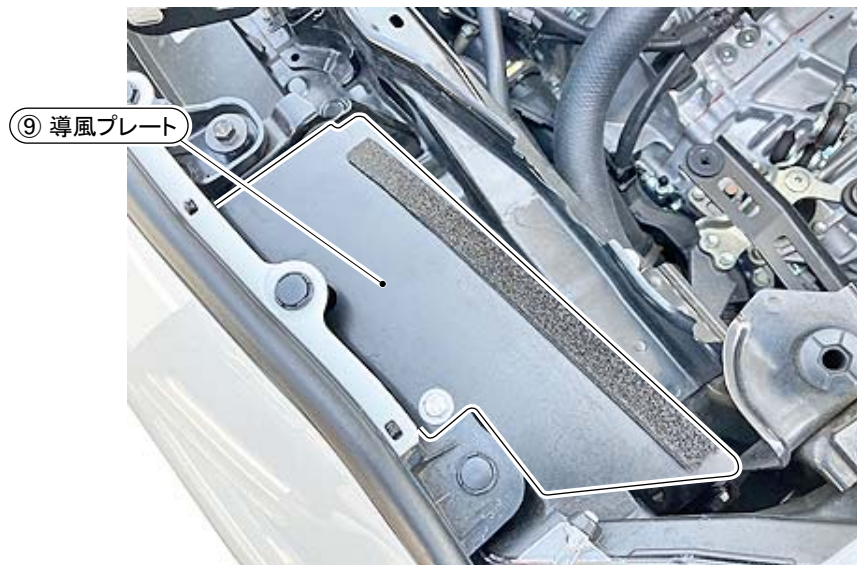

- ④クリーナーボックス/底板と⑤クリーナーボックス/右側板を付属のネジ類を使用して組付けます。
- ④クリーナーボックス/底板に⑭防振ゴムと⑫エアクリーナー用ブラケット/クリーナー側を付属のネジ類を使用して取付けます。

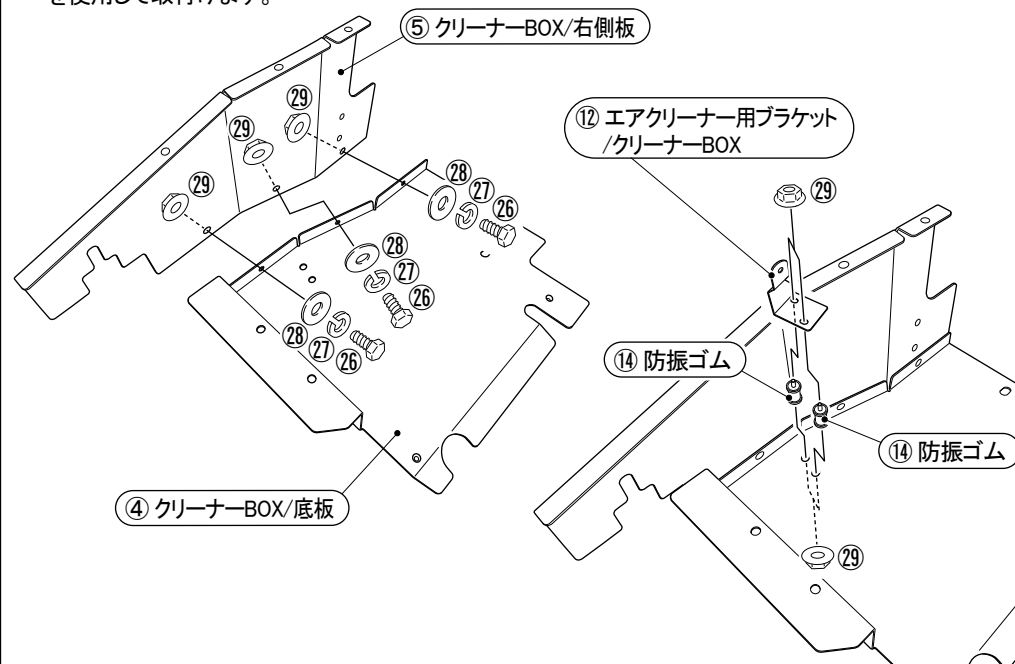

取り付け手順

10. 図を参照に、手順(5)(7)で取付けたクリーナーボックス用ブラケットに、クリーナーボックス/底板を付属のネジ類を使用して仮止めします。

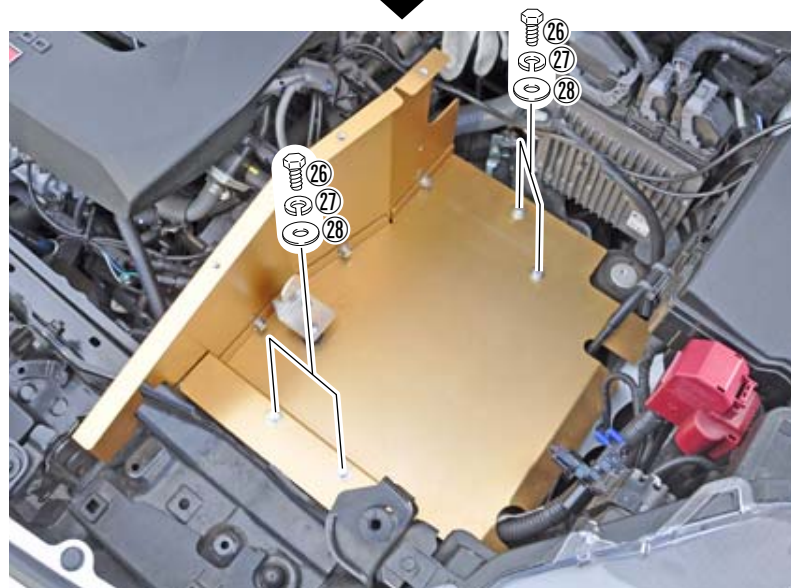
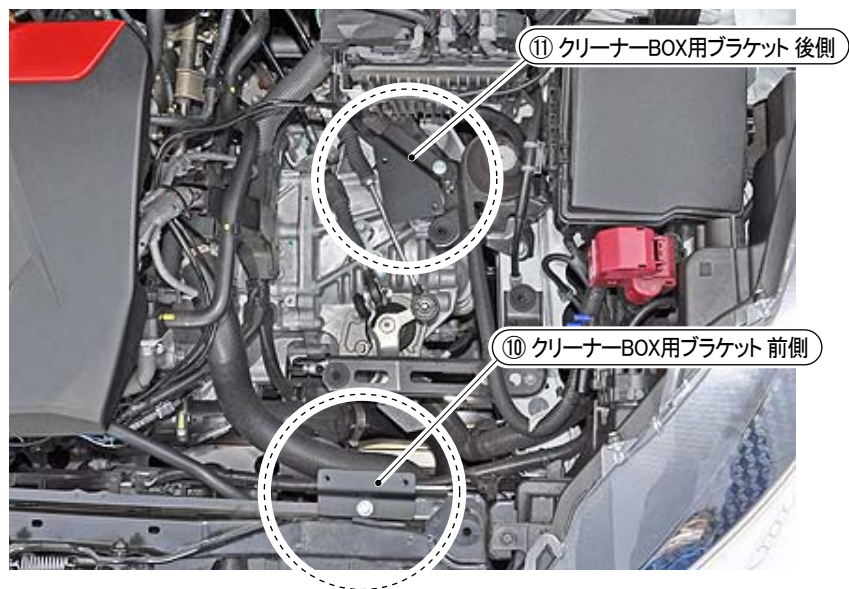

取り付け手順

11. ⑥クリーナーボックス/左側板を④クリーナーボックス/底板に付属のネジ類を使用して組付けます

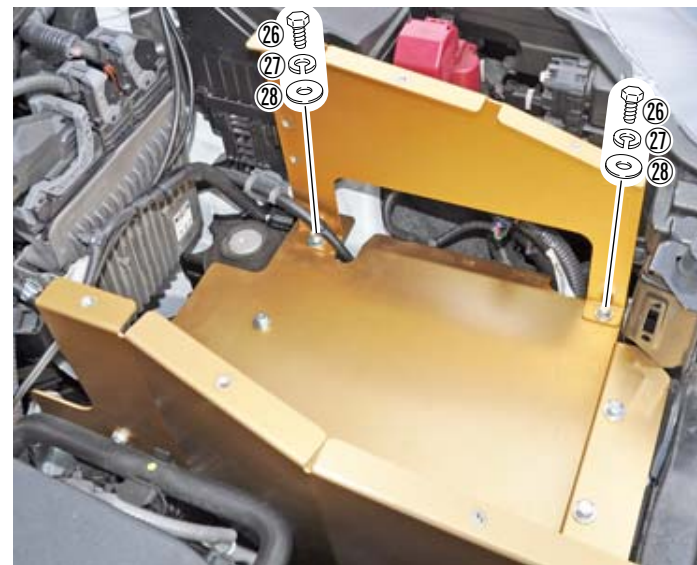

12. ⑦クリーナーボックス/後板を⑤クリーナーボックス/右側板と⑥クリーナーボックス/左側板に付属のネジ類を使用して組付けます

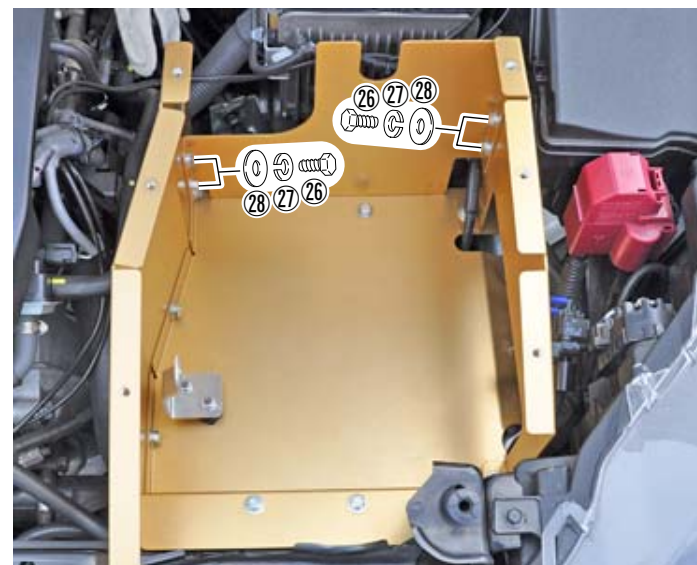

13. ③サクシヨンパイプに①エアクリーナーと⑮シリコンホースを、付属のネジ類を使用して組付けます。
14. ③サクシヨンパイプに手順(1)で取外した純正エアフロメーターを、付属のネジ類を使用して組付けます。

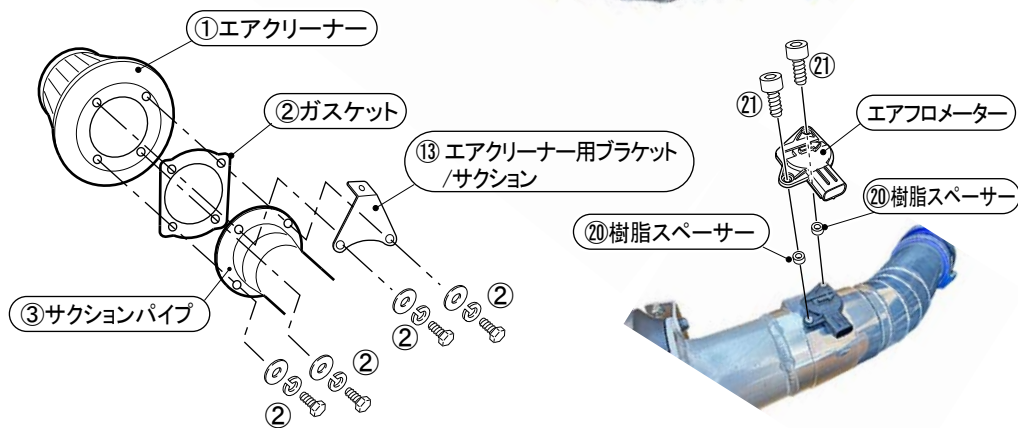
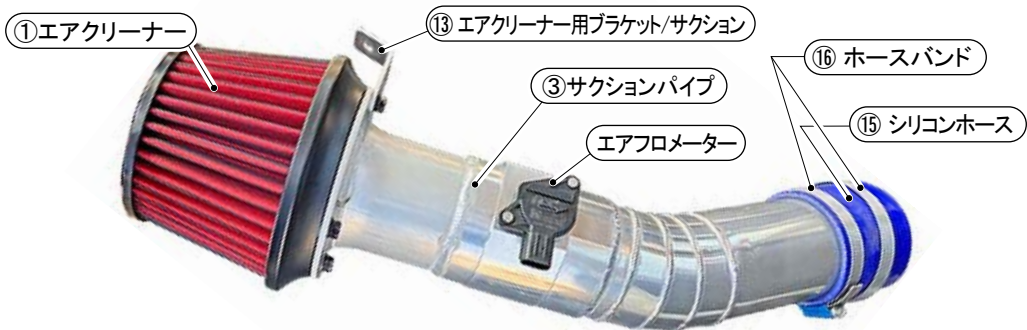

15. サクシヨンパイプをスロットルボディとクリーナーボックスに、付属のネジ類を使用して仮止めします。
16. エアフロメーターにカプラーを差し込み接続します。

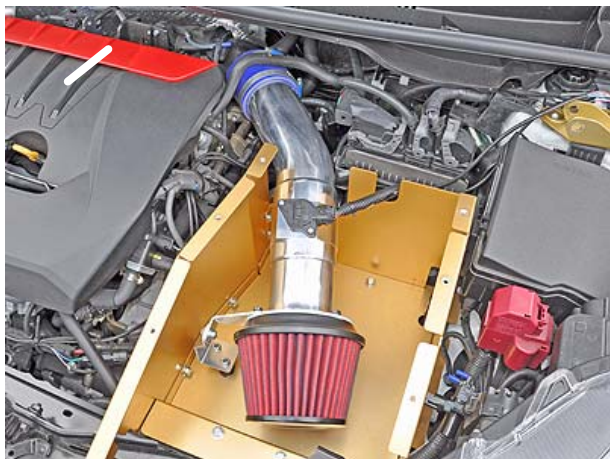

スロットルボディ側

シリコンホースにスロットルボディを差込むようにして取付け、ホースバンドを締め付けます。

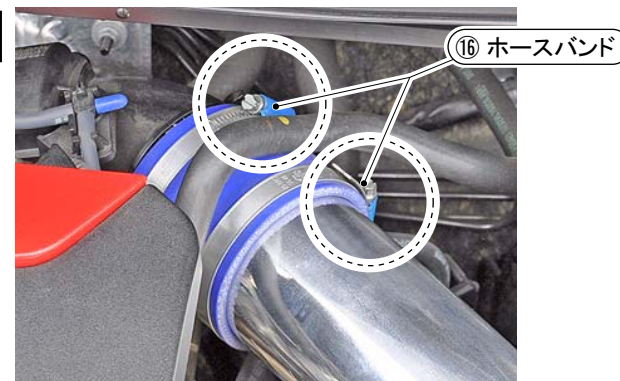

クリーナー BOX 側

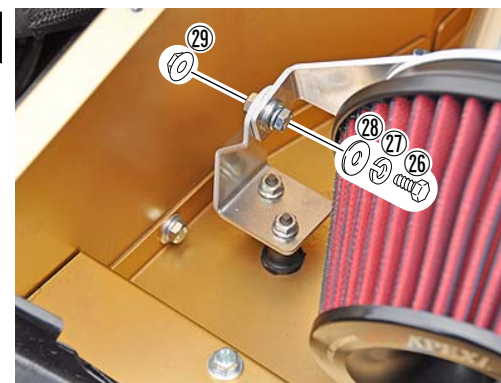

17. ⑧クリーナーボックス/蓋を 付属をネジ類を使用して取付けます。

